

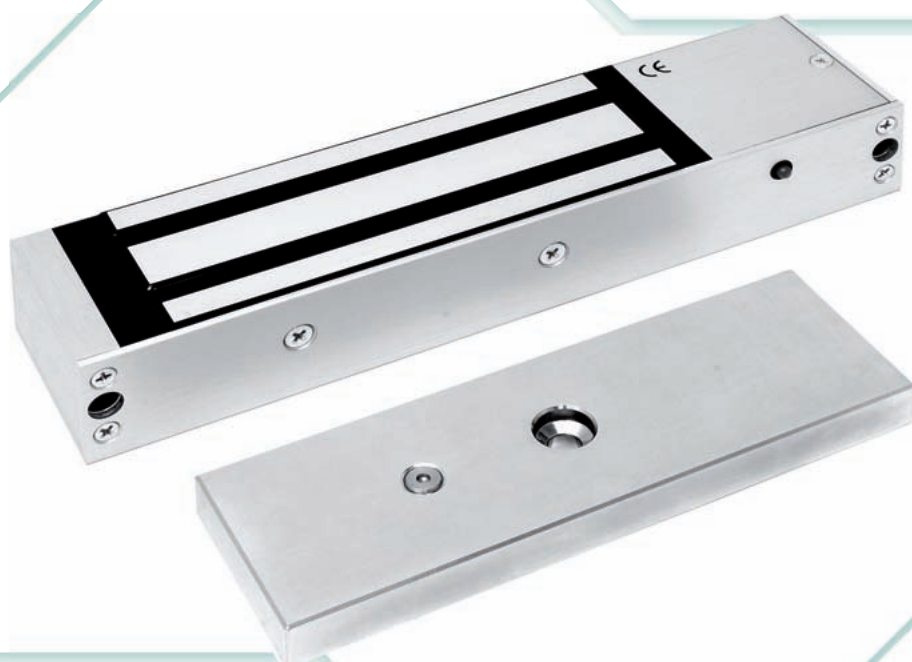







SAFETY



	Art.	Euro
	<p>Elettromagnete Micro Versione : da infilare Corpo in acciaio inox protetto contro l'umidità Dimensioni del corpo : mm. 170 x 32 x 24 Dimensioni totali con alette laterali: mm. 200 x 32 x 24 Contropiastra con perno anti-magnetismo residuo: mm. 152 x 32 x 8 Alimentazione : 12 Vdc Corrente : 350 mA Forza trazione : fino a 150 Kg.</p> <p>Impiego: sistema di chiusura per porte scorrevoli, cassettiere ed armadietti di sicurezza</p> <p>Confezione : elettromagnete, contropiastra ed accessori di montaggio</p>	<p>187,00</p>
	<p>Elettromagnete Micro Versione : da applicare Corpo in acciaio inox protetto contro l'umidità Dimensioni : mm. 170 x 32 x 24 Contropiastra con perno anti-magnetismo residuo: mm. 152 x 32 x 8 Alimentazione : 12 Vdc Corrente : 350 mA Forza trazione : fino a 150 Kg.</p> <p>Impiego: sistema di chiusura per porte ad anta</p> <p>Confezione : elettromagnete, piastra piatta di fissaggio, contropiastra ed accessori di montaggio</p>	<p>187,00</p>
	<p>Elettromagnete Micro Versione : da applicare Dimensioni : mm. 200 x 36 x 24 Contropiastra con perno anti-magnetismo residuo: mm. 152 x 32 x 8 Alimentazione : 12/24 Vdc Corrente : 350 mA Forza trazione : fino a 150 Kg.</p> <p>Impiego: sistema di chiusura per porte ad anta</p> <p>Corpo in alluminio anodizzato argento Corpo in alluminio anodizzato nero</p> <p>Confezione : elettromagnete, piastra piatta di fissaggio, contropiastra ed accessori di montaggio</p>	<p>187,00 208,00</p>
	<p>Elettromagnete Micro Versione : da applicare Corpo in alluminio anodizzato argento Dimensioni : mm. 200 x 36 x 24 Contropiastra con perno anti-magnetismo residuo: mm. 152 x 32 x 8 Alimentazione : 12/24 Vdc Corrente : 350 mA Sensore di stato interno con contatto C./N.A./N.C. Forza trazione : fino a 150 Kg.</p> <p>Impiego: sistema di chiusura per porte ad anta</p> <p>Corpo in alluminio anodizzato argento Corpo in alluminio anodizzato nero</p> <p>Confezione : elettromagnete, piastra piatta di fissaggio, contropiastra ed accessori di montaggio</p>	<p>212,00 233,00</p>

	Art.		Euro
	<p>13000 13000N</p>	<p>Elettromagnete Maxi Versione : da applicare Dimensioni : mm. 265 x 66 x 41 Contropiastra con perno anti-magnetismo residuo : mm. 185 x 60 x 16 Alimentazione : 12/24 Vdc Corrente : 500 mA a 12 V / 250 mA a 24 V Forza trazione : fino a 600 Kg. Impiego: sistema di chiusura di sicurezza antipanico per porte ad anta Corpo in alluminio anodizzato argento Corpo in alluminio anodizzato nero Confezione : elettromagnete, piastra piatta di fissaggio, contropiastra ed accessori di montaggio</p>	<p>256,00 276,00</p>
	<p>13100 13100N</p>	<p>Elettromagnete Maxi con sensore Versione : da applicare Dimensioni : mm. 265 x 66 x 41 Contropiastra con perno anti-magnetismo residuo : mm. 185 x 60 x 16 Alimentazione : 12/24 Vdc Corrente : 500 mA a 12 V / 250 mA a 24 V Sensore di stato ad effetto di Hall / Led bicolore Rosso - Verde / Relè C./N.A./N.C. Forza trazione : fino a 600 Kg. Impiego: sistema di chiusura di sicurezza antipanico per porte ad anta Corpo in alluminio anodizzato argento Corpo in alluminio anodizzato nero Confezione : elettromagnete, piastra piatta di fissaggio, contropiastra ed accessori di montaggio</p>	<p>287,00 308,00</p>
	<p>13100TD 13100TDN</p>	<p>Elettromagnete Maxi con sensore e temporizzatore di richiusura Versione : da applicare Dimensioni : mm. 265 x 66 x 41 Contropiastra con perno anti-magnetismo residuo : mm. 185 x 60 x 16 Alimentazione : 12/24 Vdc Corrente : 500 mA a 12 V / 250 mA a 24 V Sensore di stato ad effetto di Hall / Led bicolore Rosso - Verde / Relè C. /N.A./N.C. Forza trazione : fino a 600 Kg. Temporizzatore di richiusura interno regolabile a mezzo trimmer da 1 a 90 secondi Impiego: sistema di chiusura di sicurezza antipanico per porte ad anta Corpo in alluminio anodizzato argento Corpo in alluminio anodizzato nero Confezione : elettromagnete, piastra piatta di fissaggio, contropiastra ed accessori di montaggio</p>	<p>318,00 339,00</p>

	Art.	Euro
	<p>Elettromagnete Maxi con sensore ed allarme</p> <p>Versione : da applicare Dimensioni : mm. 265 x 66 x 41 Contropiastra con perno anti-magnetismo residuo: mm. 185 x 60 x 16 Alimentazione : 12 Vdc Corrente : 260 mA Sensore di stato ad effetto di Hall / Led bicolore Rosso - Verde / Relè C./N.A./N.C. Buzzer interno per l'allarme di apertura prolungata della porta, regola- bile da 8 a 30 secondi Forza trazione : fino a 600 Kg.</p> <p>Impiego: sistema di chiusura di sicurezza antipanico per porte ad anta</p> <p>Corpo in alluminio anodizzato argento Corpo in alluminio anodizzato nero</p> <p>Confezione : elettromagnete, piastra piatta di fissaggio, contropiastra ed accessori di montaggio</p>	<p>325,00 346,00</p>
	<p>Elettromagnete Midi</p> <p>Versione : da applicare Corpo in acciaio inox con lati arrotondati, protetto contro l'umidità Dimensioni : mm. 230 x 45 x 30 Contropiastra con perno anti-magnetismo residuo: mm. 185 x 45 x 14 Alimentazione : 12 Vdc Corrente : 350 mA a 12 V Forza trazione : fino a 350 Kg.</p> <p>Impiego: sistema di chiusura di sicurezza antipanico per porte ad anta</p> <p>Senza sensore Con sensore di stato</p> <p>Confezione : elettromagnete, piastra piatta di fissaggio, contropiastra ed accessori di montaggio</p>	<p>244,00 262,00</p>
	<p>Elettromagnete Mini</p> <p>Versione : da infilare Staffe di supporto in alluminio anodizzato argento Dimensioni : mm. 227 x 38 x 27 Contropiastra con perno anti-magnetismo residuo: mm. 185 x 37 x 12 Alimentazione : 12/24 Vdc Corrente : 500 mA a 12 V / 250 mA a 24 V Forza trazione : fino a 300 Kg.</p> <p>Impiego: sistema di chiusura di sicurezza antipanico per porte scorrevoli</p> <p>Confezione : elettromagnete, contropiastra ed accessori di montaggio</p>	<p>187,00</p>
	<p>Elettromagnete Mini con sensore</p> <p>Versione : da infilare Staffe di supporto in alluminio anodizzato argento Dimensioni : mm. 227 x 38 x 27 Contropiastra con perno anti-magnetismo residuo: mm. 185 x 37 x 12 Alimentazione : 12/24 Vdc Corrente : 500 mA a 12 V / 250 mA a 24 V Sensore di stato ad effetto di Hall / Led bicolore Rosso - Verde / Relè C. /N.A./N.C. Forza trazione : fino a 300 Kg.</p> <p>Impiego: sistema di chiusura di sicurezza antipanico per porte scorrevoli</p> <p>Confezione : elettromagnete, contropiastra ed accessori di montaggio</p>	<p>208,00</p>



Art.

Euro

Elettromagnete Mini

Versione : **da applicare**
 Dimensioni : mm. 250 x 41 x 24
 Contropiastra con perno anti-magnetismo residuo :
 mm. 185 x 37 x 12
 Alimentazione : 12/24 Vdc
 Corrente : 500 mA a 12 V / 250 mA a 24 V
 Forza trazione : fino a 300 Kg.

13600
13600N

Impiego: sistema di chiusura di sicurezza antipanico per porte ad anta
 Corpo in alluminio anodizzato argento
 Corpo in alluminio anodizzato nero

200,00
221,00

Confezione : elettromagnete, piastra piatta di fissaggio, contropiastra ed accessori di montaggio



Elettromagnete serie Mini con sensore

Versione : **da applicare**
 Dimensioni : mm. 250 x 41 x 24
 Contropiastra con perno anti-magnetismo residuo:
 mm. 185 x 37 x 12
 Alimentazione : 12/24 Vdc
 Corrente : 500 mA a 12 V / 250 mA a 24 V
 Sensore di stato ad effetto di Hall / Led bicolore Rosso - Verde/
 Relé C./N.A./N.C.
 Forza trazione : fino a 300 Kg.

13700
13700N

Impiego: sistema di chiusura di sicurezza antipanico per porte ad anta
 Corpo in alluminio anodizzato argento
 Corpo in alluminio anodizzato nero

218,00
239,00

Confezione : elettromagnete, piastra piatta di fissaggio, contropiastra ed accessori di montaggio



Elettromagnete Mini con sensore e temporizzatore di richiusura

Versione : **da applicare**
 Dimensioni : mm. 250 x 41 x 24
 Contropiastra con perno anti-magnetismo residuo:
 mm. 185 x 37 x 12
 Alimentazione : 12/24 Vdc
 Corrente : 500 mA a 12 V / 250 mA a 24 V
 Sensore di stato ad effetto di Hall / Led bicolore Rosso - Verde/
 Relé C./N.A./N.C.
 Forza trazione : fino a 300 Kg.
 Temporizzatore di richiusura interno regolabile a mezzo trimmer da 1 a 90 sec.

13700TD
13700TDN

Impiego: sistema di chiusura di sicurezza antipanico per porte ad anta
 Corpo in alluminio anodizzato argento
 Corpo in alluminio anodizzato nero

245,00
266,00

Confezione : elettromagnete, piastra piatta di fissaggio, contropiastra ed accessori di montaggio

Art.		Euro
	<p>Elettromagnete Shear-Lock</p> <p>Versione : da infilare Supporto magnete e contropiastra in alluminio verniciato nero Dimensioni del supporto : mm. 267 x 35 x 35 Dimensioni del corpo da infilare : mm. 220 x 35 x 35 Contropiastra con perno anti-magnetismo residuo Alimentazione : 12/24 Vdc Corrente assorbita : 1,8 A di spunto / 500 mA a 12 V 1 A di spunto / 350 mA a 24 V Sensore di stato ad effetto di Hall / Relè C./N.A./N.C. Sensore magnetico della posizione di anta Elettronica di gestione interna con trimmer per il tempo di richiusura regolabile da 0 - 15 sec. Forza di tenuta all'effrazione : fino a 1.500 Kg.</p> <p>Impiego: sistema di chiusura di alta sicurezza antipanico per porte ad anta. Per un corretto funzionamento l'elettromagnete deve essere montato orizzontalmente sul telaio superiore della porta con la contropiastra montata sul telaio dell'anta</p> <p>Confezione : elettromagnete, contropiastra ed accessori di montaggio</p>	<p>499,00</p>
	<p>Elettromagnete Micro Shear-Lock</p> <p>Versione : da infilare Supporto elettromagnete e contropiastra in alluminio anodizzato argento Dimensioni supporto elettromagnete: mm. 180 x 30 x 27 Dimensioni supporto contropiastra: mm. 180 x 30 x 42 Contropiastra regolabile in estensione con perno anti magnetismo residuo Alimentazione : 12/24 Vdc Corrente: 420 mA a 12 V / 220 mA a 24 V 450 mA a 12 V / 250 mA a 24 V per versione M Sensore di stato ad effetto di Hall / Relè C. / N.A. / N.C. (solo per art. 13900M) Forza trazione : fino a 680 Kg.</p> <p>Impiego: sistema di chiusura di sicurezza antipanico con funzionamento a strisciamento per porte ad anta con battuta. Per un corretto funzionamento l'elettromagnete deve essere montato orizzontalmente sul telaio superiore della porta con la contropiastra montata sul telaio dell'anta</p> <p>Senza sensore di stato porta Con sensore di stato porta</p> <p>Confezione : elettromagnete, contropiastra ed accessori di montaggio</p>	<p>258,00 296,00</p>
	<p>Elettromagnete Maxi Doppio con sensore</p> <p>Versione : da applicare per porte a 2 ante Dimensioni : mm. 534 x 66 x 41 Contropiastre con perni anti-magnetismo residuo: mm. 185 x 60 x 16 Alimentazione : 12/24 Vdc Corrente : 500 mA cad. a 12 V / 250 mA cad. a 24 V Sensore di stato ad effetto di Hall / Led bicolore Rosso - Verde / Relè C./N.A./N.C. Forza trazione : fino a 600 Kg. x 2</p> <p>Impiego: sistema di chiusura di sicurezza antipanico per porte a doppia anta</p> <p>Corpo in alluminio anodizzato argento Corpo in alluminio anodizzato nero</p> <p>Confezione : elettromagnete, piastra piatta di fissaggio, 2 contropiastre ed accessori di montaggio</p>	<p>575,00 608,00</p>



Art.

Euro

Elettromagnete Gate Lock con sensore

Versione : **da applicare**

Corpo in acciaio inox protetto contro l'umidità
Dimensioni mm. 204 x 64 x 41
Contropiastrea con perno anti-magnetismo residuo:
mm. 185 x 60 x 16
Sensore di stato a reed magnetico C./N.A./N.C.
Forza trazione : fino a 600 Kg.

Impiego: sistema di chiusura di sicurezza antipanico per cancelli ad anta e scorrevoli

14212R
14224R

Alimentazione : 12 Vdc - Corrente : 450 mA
Alimentazione : 24 Vdc - Corrente : 230 mA

276,00
276,00

Confezione : elettromagnete, contropiastrea ed accessori di montaggio



Elettromagnete Mini con maniglia

Versione : **da applicare**

Corpo elettromagnete e maniglia in alluminio
Dimensioni del corpo magnete mm. 324 x 48 x 29
Dimensioni del carter maniglia mm. 333 x 124 x 62
Contropiastrea con perno anti-magnetismo residuo inserita nel corpo maniglia
Alimentazione : 12/24 Vdc
Corrente : 500 mA a 12 V / 250 mA a 24 V
Sensore di stato con uscita a relè C./N.A./N.C.
Forza trazione : fino a 300 Kg.
Temporizzatore di richiusura interno regolabile a mezzo trimmer da 1 a 90 sec.

Impiego: sistema di chiusura di sicurezza antipanico per porte ad anta (es. portoni di condominio)

14700TD
14700TDN

Corpo in alluminio anodizzato argento
Corpo in alluminio anodizzato nero

360,00
380,00

Confezione : elettromagnete, contropiastrea ed accessori di montaggio

NOVITA'



Elettromagnete Mini con maniglione lungo

Versione : **da applicare**

Corpo elettromagnete e maniglia in alluminio
Dimensioni del corpo magnete mm. 2484 x 48 x 29
(accorciabile fino a mm. 1750)
Dimensioni del carter maniglia mm. 2503 x 124 x 62 (accorciabile fino a 1760)
Contropiastre con perni anti-magnetismo residuo inserite nel corpo maniglia
Alimentazione : 12/24 Vdc
Corrente : 500 mA a 12 V / 250 mA a 24 V x 2
Sensore di stato con uscita a relè C./N.A./N.C.
Forza trazione : fino a 300 Kg. x 2
Temporizzatori di richiusura interni regolabili a mezzo trimmer da 1 a 90 sec.

Impiego: sistema di chiusura di sicurezza antipanico per porte ad anta (es. portoni di condominio)

14800TD
14800TDN

Corpo in alluminio anodizzato argento
Corpo in alluminio anodizzato nero

800,00
970,00

Confezione : elettromagnete, contropiastrea ed accessori di montaggio

Art.

Euro



13700KIT TF

Kit elettromagnete MINI con alimentatore

FUNZIONAMENTO : chiusura delle porte tagliafuoco tramite elettromagnete di sicurezza.

Apertura gestita dall'interno del locale tramite il comando di un microinterruttore installato sul maniglione antipanico che si attiva alla pressione della barra di apertura e tramite selettore a chiave o sistema per controllo accessi dall'esterno. Inoltre lo sblocco dell'elettromagnete può essere gestito da una posizione remota con un apposito pulsante.

Kit formato da:

N° 1 Elettromagnete art. 13700TD

N° 1 Staffa ad "Elle" art. 03700

N° 1 Base contropiastra inox art. 03003

N° 1 Alimentatore art. 05320

449,00

13700KIT TFB

Kit elettromagnete MINI con alimentatore e batterie tampone

FUNZIONAMENTO : le caratteristiche di funzionamento sono le stesse dell'articolo precedente, mentre l'alimentatore viene fornito in un contenitore da parete in ABS grigio con l'alloggiamento per la batteria tampone.

Kit formato da :

N° 1 Elettromagnete art. 13700TD

N° 1 Staffa ad "Elle" art. 03700

N° 1 Base contropiastra inox art. 03003

N° 1 Alimentatore art. 05312

N° 1 Batteria ricaricabile art. 00712

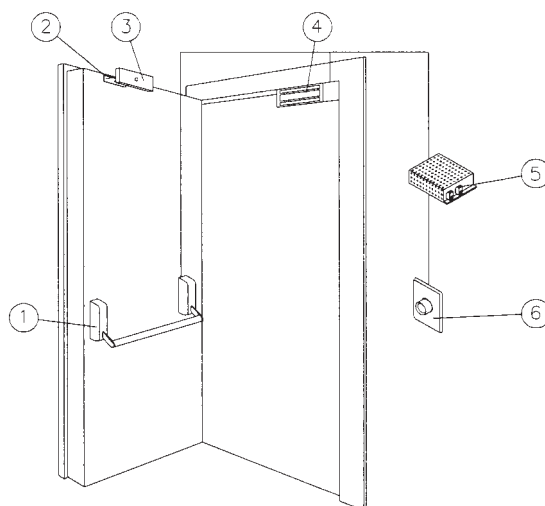
608,60**LEGENDA:**

- 1 Maniglione antipanico con microinterruttori e passacavi (a richiesta)
- 2 Base contropiastra
- 3 Contropiastra
- 4 Elettromagnete
- 5 Alimentatore
- 6 Pulsante di sblocco o interruttore a chiave esterno (opzionale)

	Art.		Euro
	03000	Staffa di montaggio ad "ELLE" In alluminio anodizzato ARGENTO	34,40
	03000N	In alluminio anodizzato NERO Dimensioni: mm. 268 x 38 x 76 Impiego: per il montaggio di elettromagneti serie 130,131,132 e 140 su porte "a spingere" dall'interno tipo uscite di sicurezza	40,00
	03001	Staffa di montaggio a "ZETA" In alluminio anodizzato ARGENTO	120,00
	03001N	In alluminio anodizzato NERO Dimensioni: mm. 266 x 38 x 76 (staffa ad L) - mm. 220 x 142 x 71-98 (staffa a Z) Impiego: per il montaggio di elettromagneti serie 130,131,132 e 140 su porte "a tirare" dall'interno. Kit formato da 3 pezzi	137,60
	03002	Staffa di montaggio ad "ELLE" universale regolabile In acciaio zincato bianco Dimensioni: mm. 268 x 38 x 76 Impiego: per il montaggio di elettromagneti serie 130,131,132 e 140 su porte "a spingere" dall'interno tipo uscite di sicurezza	34,40
	03003	Base contropiastra Universale per porte tagliafuoco Sottopiastra in acciaio inox per il fissaggio della contropiastra di trattenuta su porte tagliafuoco senza eseguire fori supplementari Dimensioni: mm. 175 x 32 x 3 Impiego: per tutti gli elettromagneti 130,131,132,136,137,140	36,00
	03004	Base contropiastra Universale per porte di sicurezza e tagliafuoco Sottopiastra in acciaio inox per il fissaggio della contropiastra di trattenuta senza l'utilizzo della vite passante esterna alla porta Dimensioni: mm. 200 x 55 x 15 Impiego: per tutti gli elettromagneti 130,131,132,136,137,140	22,00
	03004A	Base contropiastra Universale per porte di sicurezza Sottopiastra in alluminio anodizzato argento per il fissaggio della contropiastra di trattenuta senza l'utilizzo della vite passante esterna alla porta Dimensioni: mm. 271 x 41 x 79 Impiego: per tutti gli elettromagneti 136,137	35,50
	03005	Carter di copertura corto In acciaio verniciato nero per la copertura della sola staffa ad "Elle" art. 03000, 03002 Dimensioni: mm. 271 x 41 x 79 Impiego: per tutti gli elettromagneti serie 130,131,132	40,00
	03006	Carter di copertura lungo In acciaio verniciato nero per la copertura della staffa ad "Elle" art. 03000, 03002 e dell'elettromagnete. Dimensioni: mm. 271 x 113 x 79 Impiego: per tutti gli elettromagneti serie 130,131,132	48,00
	03007	Staffa di montaggio contropiastra a VETRO Per porte di spessore 12 mm. Dimensioni: mm. 190 x 56 x 22 Impiego: per il fissaggio della contropiastra degli elettromagneti serie 136 e 137 su porte in cristallo	54,00

	Art.		Euro
	03500 03500N	Staffa di montaggio ad "ELLE" In alluminio anodizzato ARGENTO In alluminio anodizzato NERO Dimensioni: mm. 170 x 28 x 36 Impiego: per il montaggio di elettromagneti serie 127 su porte "a spingere" dall'interno tipo uscite di sicurezza	33,00 39,00
	03501 03501N	Staffa di montaggio a "ZETA" In alluminio anodizzato ARGENTO In alluminio anodizzato NERO Dimensioni: mm. 180 x 88 x 39-48 Impiego: per il montaggio di elettromagneti serie 127 su porte "a tirare" dall'interno. Kit formato da 2 pezzi N.B.: articolo formato da 2 pezzi per il solo fissaggio della contropiastra. Per il fissaggio dell'elettromagnete deve essere aggiunta la staffa ad "Elle" art. 03500.	70,00 80,00
	03700 03700N	Staffa di montaggio ad "ELLE" In alluminio anodizzato ARGENTO In alluminio anodizzato NERO Dimensioni: mm. 250 x 30 x 48 Impiego: per il montaggio di elettromagneti serie 136,137 su porte "a spingere" dall'interno tipo uscite di sicurezza	33,00 39,00
	03701 03701N	Staffa di montaggio a "ZETA" In alluminio anodizzato ARGENTO In alluminio anodizzato NERO Dimensioni: mm. 250 x 30 x 48 (staffa ad L) mm. 220 x 113 x 55 - 77 (staffa a Z) Impiego: per il montaggio di elettromagneti serie 136,137 su porte "a tirare" dall'interno. Kit formato da 3 pezzi	119,00 136,00
	03705	Carter di copertura corto In acciaio verniciato nero per la copertura della sola staffa ad "Elle" art. 03700 Dimensioni: mm. 254 x 32 x 51 Impiego: per tutti gli elettromagneti serie 136 e 137	40,00
	03706	Carter di copertura lungo In acciaio verniciato nero per la copertura della staffa ad "Elle" art. 03700 e dell' elettromagnete Dimensioni: mm. 254 x 81 x 51 Impiego: per tutti gli elettromagneti serie 136 e 137	48,00
	03707 03707N	Staffa ad "Elle" con carter di copertura In alluminio anodizzato ARGENTO In alluminio anodizzato NERO Dimensioni: mm. 247 x 48 x 30 Impiego: per il montaggio di elettromagneti serie 136,137, su porte "a spingere" dall'interno tipo uscite di sicurezza, completo di carter di copertura	57,00 69,00

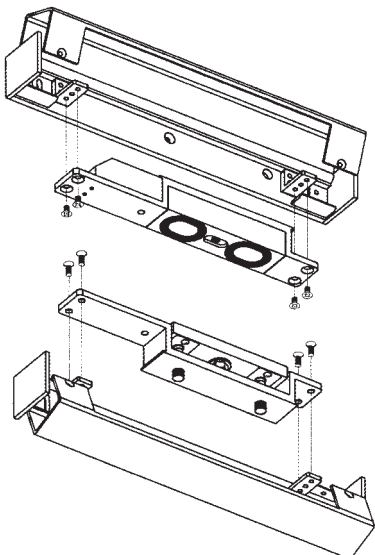

	Art.		Euro
	03708	Staffa a "Zeta" con carter di copertura In alluminio anodizzato ARGENTO	132,00
	03708N	In alluminio anodizzato NERO Dimensioni: mm. 250 x 97 x 48 - 70 Impiego: per il montaggio della contropiastra degli elettromagneti serie 136,137, su porte "a tirare" dall'interno, completo di carter di copertura N.B. : articolo formato da 2 pezzi per il solo fissaggio della contropiastra. Per il fissaggio dell'elettromagnete deve essere aggiunta la staffa ad "Elle" art. 03700.	149,00
	03709	Carter per elettromagnete Shear-Lock Dimensioni: mm. 352 x 50 x 45 In alluminio anodizzato ARGENTO	71,00
	03709N	In alluminio anodizzato NERO Impiego: per l'applicazione superficiale dell'elettromagnete Shear-Lock su porte cieche o pre-esistenti Confezione: N° 1 Carter per il fissaggio dell'elettromagnete o della contropiastra ed accessori di montaggio	83,00
	03710	Carter per elettromagnete Micro Shear-Lock Dimensioni: mm. 183 x 49 x 36 In alluminio anodizzato ARGENTO	71,00
	03710N	In alluminio anodizzato NERO Impiego: per l'applicazione superficiale dell'elettromagnete Micro Shear-Lock su porte cieche o pre-esistenti Confezione: N° 1 Carter per il fissaggio dell'elettromagnete o della contropiastra ed accessori di montaggio	83,00
	01127	Contropiastre per elettromagneti (ricambio) Per elettromagneti serie 125, 127, 128	47,00
	01130	Per elettromagneti serie 130, 131, 132, 140	54,00
	01134	Per elettromagneti serie 134	50,00
	01137	Per elettromagneti serie 135, 136, 137	50,00

Esempio di montaggio Art.03709

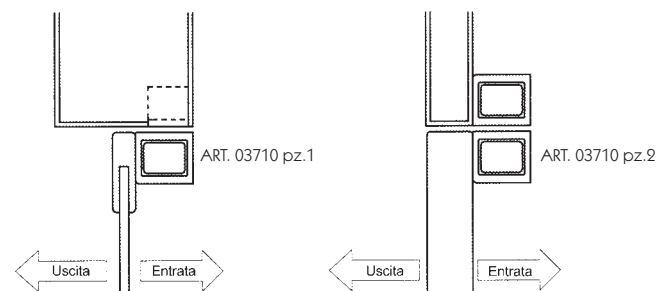

Esempio di applicazione Art.03710



Art.		Euro
	<p>Modulo ritardatore di richiusura</p> <p>Scheda elettronica per la gestione del ritardo di richiusura per tutti gli elettromagneti di sicurezza Dimensioni : mm. 60 x 28 x 17 Alimentazione : 12 / 24 Vdc Temporizzatore regolabile a mezzo trimmer da 1 - 40 sec.</p> <p>Impiego: scheda inseribile anche all'interno degli elettromagneti art.13000, 13100, 14000</p> <p>Collegabile esternamente agli altri articoli di elettromagneti non già temporizzati</p>	<p>55,00</p>
	<p>Modulo ritardatore di apertura</p> <p>Scheda elettronica per la gestione del ritardo di apertura per le uscite di sicurezza dotate di elettromagneti di sicurezza Dimensioni : mm. 57 x 42 x 17 Alimentazione : 12 / 24 Vdc Temporizzatore regolabile a mezzo trimmer da 0 - 15 sec. Ingresso N.A. per contatto per inizio ritardo Ingresso N.A. per il Reset temporizzazione Uscita a 12 Vdc per Buzzer di allarme</p> <p>Impiego: scheda inseribile anche all'interno degli elettromagneti art.13000, 13100, 14000</p> <p>Collegabile esternamente agli altri articoli di elettromagneti</p>	<p>133,00</p>
	<p>Modulo ritardatore di richiusura a relè</p> <p>Scheda elettronica per la gestione temporizzata dell'attivazione di un'elettroserratura Dimensioni : mm. 61 x 61 x 12 Alimentazione : 12 Vdc / 10 mA a riposo – 60 mA con relè attivo Temporizzatore regolabile a mezzo trimmer da 0 - 30 sec. Ingresso N.A. per contatto di attivazione relè Uscita a relè con contatto pulito C./N.A./N.C.</p> <p>Impiego: scheda inseribile anche all'interno del pulsante di attivazione art. 05115 (vedi pag. 37)</p>	<p>55,00</p>

Art.

Euro

Elettronica di gestione Exit System

Scheda elettronica per la gestione ed il controllo di apertura delle uscite di emergenza dotate di elettromagneti serie Safety .
Contenitore a parete in ABS grigio ispezionabile, completo di trasformatore 230 / 12 Vac

Dimensioni : mm. 300 x 225 x 130

Alimentazione scheda : 12 Vac/dc

Circuito carica batteria in tampone incorporato

Temporizzazioni regolabili per :

- Richiesta apertura solo allarmata o ritardata da 5 a 60 sec.
- Allarme ritardato di apertura dall'esterno da 10 a 120 sec. (abilitabile)
- Gestione aperture manuali con richiusura da 0 a 5 sec. all'accostamento dell'anta e da 0 a 60 sec. se l'anta non viene aperta
- Allarme di apertura prolungata dell'anta da 10 a 120 sec. (abilitabile)

Ingressi con contatto N.A. per :

- Apertura immediata
- Apertura da selettore a chiave esterno con allarme ritardato
- Apertura ritardata o richiesta di apertura con allarme
- Emergenza
- Blocco
- Reset

Uscite con contatto N.A. a relè per :

- Stato elettromagnete sbloccato/bloccato (doppio scambio)
- Allarme richiesta di apertura o di apertura ritardata
- Allarme apertura prolungata dell'anta
- Allarme per apertura di Emergenza
- Allarme ritardato per Apertura dall'esterno
- Allarme Avaria
- Attivazione del sistema
- Posizione dell'anta aperta/chiusa (Open Collector)

A richiesta : batteria tampone art. 00712 (pag. xx)

55001

430,00



Consolle di comando Control System

Scatola a consolle in alluminio di colore nero con pannello serigrafato in policarbonato

Pulsanti a membrana con effetto tattile

Dimensioni mm. 195 x 160 x 50

Alimentazione : 12-24 Vac/dc

Connessioni tramite morsettiera a vite

Selettore a chiave ON/OFF per lo spegnimento dell'impianto tramite un relè esterno (es. art. REL12V)

Ingresso N.A. per la segnalazione dello stato dell'elettromagnete bloccato / sbloccato

Ingresso N.A. per la segnalazione dello stato dell'anta

Ingresso N.A. / + 12 Vdc per l'attivazione di Allarme

Uscita N.A. per il comando di Apertura porte

Uscita N.A. per il comando di Reset

Uscita N.A. per il comando di Blocco

Uscita N.A. per il comando di Emergenza

Segnalazioni ottiche tramite leds:

Rossi / Verdi stato magnete bloccato / sbloccato

Rossi / Verdi per l'indicazione anta Aperta / Chiusa

Rossi per Allarme, Reset, Emergenza, Blocco, Alimentazione

Buzzer interno per la segnalazione acustica dell'avvenuta pressione dei pulsanti, per la segnalazione di Allarme attivo e batteria scarica

N.B.: caratteristiche complete delle consolle pag. 62

54611A

Per 1 porta

317,00

54612A

Per 2 porte

343,00

Impiego: consolle universale per art. 51400 o 55001



Art.

Euro

Allarme auto-gestito Alarm System

Sistema di allarme per il controllo di apertura delle uscite di emergenza dotate di sola serratura meccanica o di maniglione.

Contenitore a parete in ABS beige

Dimensioni : mm. 240 x 150 x 48

Alimentazione scheda : 12 Vac/dc

Circuito carica batteria in tampone incorporato

Segnalazione di allarme tramite lampada e buzzer ad intermittenza

Impiego: sistema di allarme per uscita di sicurezza

Temporizzazioni regolabili per :

- Intervallo di allarme prima dell'autoreset (regolabile da 5 a 60 sec.) .
- Spegnimento dell'allarme da reset con tempo fisso di 5 sec.
- Allarme di apertura prolungata dell'anta da 5 a 120 sec.

Ingressi con contatto N.A. per :

- Apertura immediata autorizzata (senza allarme)
- Sensore di anta
- Reset

55005

Uscite con contatto N.A. a relè per :

- Allarme di apertura non autorizzata
- Allarme apertura prolungata dell'anta
- Attivazione del sistema

190,00

Descrizione di funzionamento:

la centrale permette di sorvegliare i passaggi eseguiti attraverso le uscite di sicurezza.

Il personale autorizzato al passaggio, attivando un contatto pulito tramite badge o tastiera o interruttore a chiave ecc... può aprire la porta senza attivare l'allarme. Se la porta viene richiusa entro il tempo impostato, non si attiva alcun allarme. Nel caso in cui la porta dovesse restare aperta oltre il tempo di intervento di "Apertura Prolungata" dell'anta, si attiva l'allarme specifico, che si disattiva automaticamente alla richiusura dell'anta o premendo il pulsante di reset.

Contrariamente, se la porta viene aperta senza autorizzazione, si attiva immediatamente l'allarme "Apertura" che resta attivato per l'intervallo di allarme impostato, dopo di che viene eseguito automaticamente un auto-reset che disattiva l'allarme per 5 sec. A questo punto se la porta è stata richiusa il sistema torna in stand-by. Al contrario se la porta resta aperta si riattiva lo stato di allarme. Il reset può inoltre essere eseguito da pulsante remoto.

